

# Ръководство на потребителя за Pantum M6509, Pantum M6509NW, Pantum M6559NW и Pantum M6609NW

## I. Представяне на продукта:

Препоръчваме да прочетете внимателно настоящето ръководство преди да използвате принтера.

Добре дошли сред продуктите от серията на Pantum!

Искрено Ви благодарим, че използвате продуктите от серията на Pantum!

С цел защита на своите основни интереси, прочетете внимателно следните заявления.

### Преглед:

#### Изглед отстрани (серия M6500):

1. Капак
2. Изходящ кош
3. Контролен панел

Изглед отстрани (серия M6500)

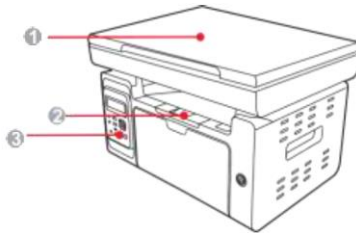

Изглед отстрани (серия M6550 и M6600)

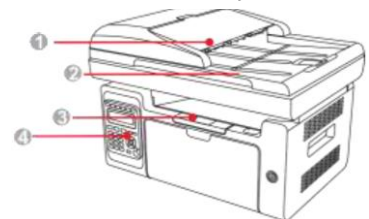

#### Изглед отстрани (серия M6550 и M6600):

1. Автоматично устройство за подаване на документи
2. Капак
3. Изходящ кош
4. Контролен панел

Изглед отстрани 2 (серия M6500)

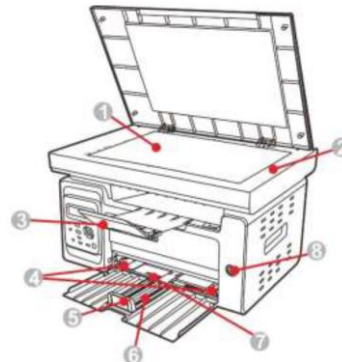

Изглед отстрани 2 (серия M6550 и M6600)

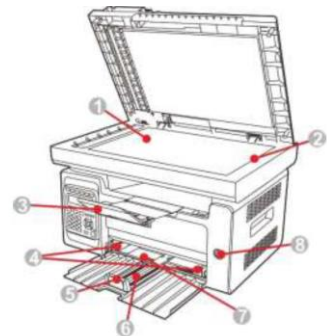

#### Изглед отстрани 2 (серия M6500):

1. Стъклена плоча
2. Платформа за сканиране
3. Изходна тава
4. Водач за ширина на хартията
5. Водач за дължина на хартията
6. Тава за подаване
7. Автоматична тава за подаване
8. Бутон за захранване

#### Изглед отстрани 2 (серия M6550 и M6600):

1. Стъклена плоча
2. Платформа за сканиране
3. Изходяща тава
4. Водач за ширина на хартията
5. Водач за дължина на хартията
6. Тава за подаване
7. Автоматична тава за подаване
8. Бутон за захранване

### Забележка:

- Бутонът за захранване на принтера е разделен на два типа: „с докосване“ и „само заключващ се“. Действителният му външен вид ще е според закупения принтер.
- Бутонът за захранване „с докосване“ на принтера има само един режим и може да бъде нулиран чрез кратко натискане.

1) Включване: натиснете за кратко бутона за захранване в изключено състояние, за да включите захранването на принтера.

2) Изключване: задръжте бутона за захранване за около 3 секунди във включено състояние, за да изключите захранването на принтера.

- „Самозаклучващият се“ бутон за захранване има два режима: заключване и изключване.

1) Включване: натиснете за кратко бутона за захранване в изключено състояние, за да включите захранването на принтера.

2) Изключване: натиснете за кратко бутона за захранване във включено състояние, за да изключите захранването на принтера.

### Изглед отзад (серия M6500):

1. USB интерфейс
2. Мрежов интерфейс
3. Захранващ интерфейс
4. Заден капак

### Изглед отзад (серия M6500):

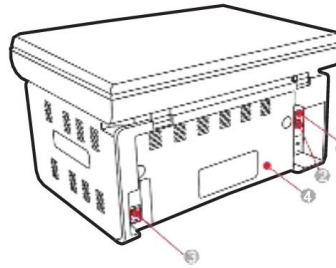

### Изглед отзад (серия M6550 и M6600):

### Изглед отзад (серия M6550 и M6600):

5. USB интерфейс
6. Мрежов интерфейс
7. Интерфейс за удължител (Само за серия M6600)
8. Интерфейс за телефонен кабел (Само за серия M6600)
9. Заден капак
- Захранващ интерфейс

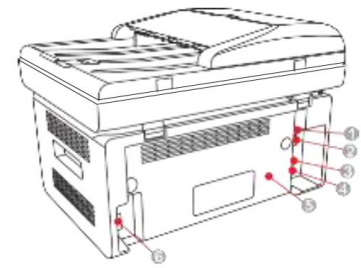

**Забележка:** Схемата може да варира леко при различните модели и функции.

### Контролен панел (серия M6500):

1. **Wi-Fi бутон:** Този бутон показва състоянието на Wi-Fi връзката (приложимо само за Wi-Fi модели). За модели без Wi-Fi този бутон е за пестене на тонера.
2. **Бутон за пестене на енергия/ събуждане:** Натиснете този бутон, за да превключите в състояние на пестене на енергия или да събудите устройството от състояние на пестене на енергия.
3. **Индикатор за състоянието:** Този индикатор показва готовност, аларма и друго състояние на принтера.  
Зелена светлина: нормално състояние  
Оранжева светлина: предупреждение  
Червена светлина: грешка
4. **Бутон за сканиране:** Натиснете този бутон, за да влезете в режим на сканиране.
5. **Бутон за копиране:** Натиснете този бутон, за да влезете в режим на копиране.
6. **Бутон за копиране на лична карта:** Натиснете този бутон, за да влезете в режим на копиране на лична карта.
7. **Бутон за копиране на сметка:** Натиснете този бутон, за да влезете в режим на копиране на сметка
8. **Бутон за менюто:** Натиснете този бутон за достъп до опциите на менюто, за да направите настройките.
9. **Бутон за връщане назад:** Натиснете този бутон, за да се върнете към страницата от горното ниво.
10. **Бутон за отмяна:** Натиснете този бутон, за да отмените операцията.
11. **Бутон за стартиране:** Натиснете този бутон, за да стартирате съответната операция след настройката на операцията.
12. **Бутон ОК:** Натиснете този бутон, за да запазите настройката.
13. **"▲" и "▼":** Натиснете тези два бутона, за да прегледате всяко меню и неговите опции.

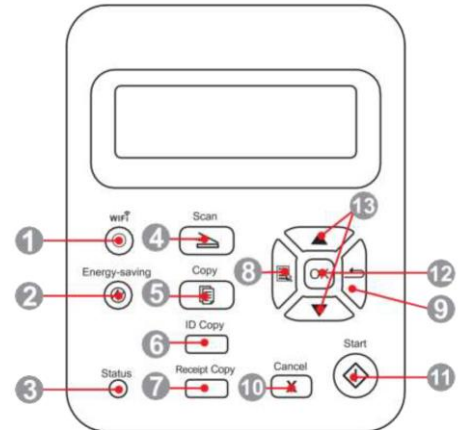

### Контролен панел (серия M6550 и M6600):

1. **Високоговорител:** Натиснете този бутон, въведете номера за набиране и след това натиснете бутона Старт, за да изпратите факс.
2. **Повторно набиране/пауза:** Този бутон ви позволява да наберете повторно последния номер, който сте набрали, или да вмъкнете пауза, когато настройвате бързо набиране или набирате ръчно.
3. **Контакти:** Този бутон Ви позволява да набирате директно номера за бързо набиране.
4. **Нежелан факс:** Когато получите факс, натиснете този бутон, за да добавите текущо получения факс номер към списъка с нежелани факс номера;
5. **Бутон за пестене на енергия/събуждане:** Натиснете този бутон, за да превключите в състояние на пестене на енергия или да събудите устройството от състояние на пестене на енергия;

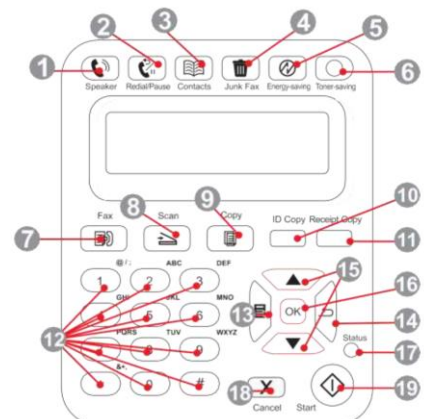

6. **Wi-Fi бутон:** Този бутон показва състоянието на Wi-Fi връзката (приложимо само за Wi-Fi модели). За модели без Wi-Fi този бутон е за пестене на тонера.
7. **Факс:** Натиснете този бутон, за да влезете в режим на факс.
8. **Бутон за сканиране:** Натиснете този бутон, за да влезете в режим на сканиране.
9. **Бутон за копиране:** Натиснете този бутон, за да влезете в режим на копиране.
10. **Бутон за копиране на лична карта:** Натиснете този бутон, за да влезете в режим на копиране на лична карта
11. **Бутон за копиране на сметка:** Натиснете този бутон, за да влезете в режим на копиране на сметка
12. **Бутони с цифри:** Можете да използвате тези бутони за набирање на телефонен или факс номер или да ги използвате като клавиатура за въвеждане в устройството.
13. **Бутон за менюто:** Натиснете този бутон за достъп до опциите на менюто, за да направите настройките.
14. **Бутон за връщане назад:** Натиснете този бутон, за да се върнете към страницата от горното ниво.
15. **"▲" и "▼":** Натиснете този бутон, за да прегледате всяко меню и неговите опции
16. **Бутон ОК:** Натиснете този бутон, за да запазите настройките
17. **Индикатор за състояние:** Този индикатор показва готовност, аларма и друго състояние на принтера  
Зелена светлина: нормално състояние  
Оранжева светлина: предупреждение  
Червена светлина: грешка
18. **Бутон за отмяна** Натиснете този бутон, за да отмените операцията.
19. **Бутон за стартиране:** Натиснете този бутон, за да стартирате съответната операция, след като операцията е настроена.

## II. Съвети за безопасна употреба:

### Изключване на захранването:

- Продуктът трябва да бъде поставен близо до или лесно достъпен до електрическите контакти, така че да позволява лесно прекъсване на захранването!

### Моля, обърнете внимание на следните предупреждения за безопасност, преди да използвате принтера:

- Вътре в принтера има електрод с високо напрежение. Преди почистване на принтера се уверете, че захранването е изключено!
- Включването и изключването на щепсела за електрозахранването с мокра ръка може да доведе до токов удар.
- Фюзерът е горещ по време на и след отпечатване. Докосването на фюзера (защрихованата област, както е показано) може да причини изгаряния!
- Фюзерът е прикрепен с предупредителен етикет за висока температура. Моля, не премахвайте и не повреждайте този етикет.



### Лазерна безопасност:

- Лазерното лъчение е вредно за човешкото тяло. Тъй като лазерните компоненти са напълно уплътнени в принтера, няма опасност от изтичане на лазерно лъчение. За да избегнете лазерно лъчение, не разглобявайте принтера.
- Принтерът отговаря на разпоредбите за лазерни продукти от Клас 1 в съответствие с CFR стандарта. Принтерът е с лазерен диод от Клас III b, който няма изтичане на лазерно лъчение сред лазерните компоненти.
- Лазерните компоненти отговарят на изискванията на: Американски кодекс от федерални регламенти, 21 CFR 1040, IEC 60825-1.
- Следният етикет е прикрепен към лазерните компоненти в принтера →



### Предпазни мерки:

#### Предпазни мерки преди да използвате принтера:

1. Прочетете и разберете всички инструкции;
2. Запознайте се с основните принципи, свързани с работата с електрически уреди;

3. Спазвайте всички предупреждения и инструкции, отбелязани върху устройството или посочени в ръководството, доставено с устройството;
4. Ако инструкциите за експлоатация противоречат на информацията за безопасност, моля, вижте отново информацията за безопасност, тъй като може да сте разбрали погрешно инструкциите за експлоатация. Ако не можете да разрешите конфликтите, моля, обадете се на горещата линия за обслужване на клиенти или се свържете със сервизен представител за помощ;
5. Преди да почиствате устройството, извадете захранващия кабел от контакта за променливотоково захранване. Не използвайте течни или аерозолни почистващи препарати;
6. Моля, уверете се, че устройството е поставено върху стабилна повърхност, за да се избегнат сериозни повреди, причинени от падането на устройството;
7. Не поставяйте устройството близо до радиатор, климатик или вентилационна тръба;
8. Не поставяйте предмети върху захранващия кабел. Не поставяйте устройството на място, където хората могат да стъпят върху захранващия кабел;
9. Електрическите контакти и удължителите не трябва да се претоварват. Това може да намали производителността и да доведе до пожар или токов удар;
10. Не позволявайте на домашни любимци да дъвчат захранващия кабел или компютърния интерфейс кабел;
11. Не позволявайте остри предмети да пробият слотовете на устройството, за да се избегне контакт с устройството с високо напрежение, което в противен случай може да доведе до пожар или токов удар. Внимавайте да не разливате течности върху устройството;
12. Не разглобявайте устройството, за да избегнете риск от токов удар. Необходимите ремонти могат да се извършват само от професионален персонал по поддръжката. Отварянето или свалянето на капака може да доведе до токов удар или други потенциални опасности. Неправилното разглобяване и сглобяване също може да доведе до токов удар по време на бъдеща употреба;
13. Ако се случи някое от следните неща, изключете устройството от компютъра и издърпайте захранващия кабел от контакта и се свържете с квалифициран служител за поддръжка:
  - В устройството е излята течност.
  - Устройството е било изложено на дъжд или вода.
  - Устройството е паднало или капакът е повреден.
  - Значителни промени в работата на устройството.
14. Регулирайте само контролите, споменати в инструкциите. Неправилното регулиране на други контроли може да доведе до повреда и да означава, че професионалният персонал по поддръжката трябва да отдели повече време за поправянето им;
15. Не използвайте устройството при гръмотевична буря, за да избегнете риска от токов удар. Ако е възможно, издърпайте захранващия кабел от контакта по време на гръмотевична буря;
16. Ако непрекъснато отпечатвате множество страници, повърхността на тавата ще стане много гореща. Внимавайте да не докосвате тази повърхност и пазете децата от тази повърхност;
17. Сигналният проводник на устройството, свързано с принтера, не може да бъде свързан на открито;
18. Моля, осигурете навременна вентилация в случай на продължителна употреба или отпечатване на огромни количества документи в лошо проветриво помещение;
19. В режим на готовност продуктът автоматично ще влезе в режим на пестене на енергия (режим на сън), ако не получи заявка за работа за известно време (например 1 минута); и може да реализира нулева консумация на енергия само ако не е свързан с външно входно захранване;
20. Като оборудване от клас 1, продуктът трябва да бъде свързан към електрически контакт със защитна заземителна линия, когато се използва;
21. Този продукт трябва да бъде поставен според маркировките на опаковъчната кутия на продукта по време на доставката;
22. Този продукт е вид оборудване с ниско напрежение. Когато използвате този продукт под определения диапазон на напрежение, моля, вижте предпазните мерки за продукта или се обадете на центъра за след продажбено обслужване на Pantum, ако тонерът излиза от отпечатаното съдържание или устройството стартира бавно;
23. Този продукт се продава като цялостна машина. Потребителите могат да отидат в сервизния център на Pantum, за да закупят необходимите части. Ако продаденият продукт е несъвместим с опаковъчния лист, моля, отидете в специалния център за следпродажбено обслужване, за да разрешите проблема;
24. Монтирайте този продукт на място с температура между 10 ° C и 32,5 ° C и относителна влажност между 20% и 80%;
25. От съображения за безопасност и поради други причини принтерът може да премине към периодичен печат след известно количество непрекъснат печат. V
26. Това устройство е в съответствие със стандартите (ите) на RSS, освободени от лиценз на Industry Canada. Работата е подчинена на следните две условия:
  - (1) това устройство може да не причинява смущения и

(2) това устройство трябва да приема всякакви смущения, включително смущения, които могат да причинят нежелана работа на устройството.

27. Декларация за експозиция на радиация на IC:

Това оборудване отговаря на границите на излагане на радиация на Канада и FCC, определени за неконтролирани среди. Това оборудване трябва да бъде инсталирано и експлоатирано на минимално разстояние от 20 см между радиатора и тялото Ви. Този предавател не трябва да бъде разположен в близост или да работи заедно с друга антена или предавател.

28. Това оборудване е тествано и е установено, че отговаря на ограниченията за цифрово устройство от клас В, съгласно част 15 от правилата на FCC. Тези ограничения са предназначени да осигурят разумна защита срещу вредни смущения в жилищна инсталация. Това оборудване генерира, използва и може да излъчва радиочестотна енергия и, ако не е инсталирано и използвано в съответствие с инструкциите, може да причини вредни смущения в радиокомуникациите.

Няма обаче гаранция, че няма да възникнат смущения при конкретна инсталация. Ако това оборудване причинява вредни смущения при приемане на радио- или телевизионни сигнали, което може да бъде определено чрез изключване и включване на оборудването, потребителят се насърчава да се опита да коригира смущенията с една или повече от следните мерки:

- Преориентирайте или преместете приемната антена.
- Увеличете разстоянието между оборудването и приемника.
- Свържете оборудването към контакт във верига, различна от тази, към която е свързан приемникът.
- Консултирайте се с търговеца или с опитен радио/телевизионен техник за помощ.

29. Промени или модификации, които не са изрично одобрени от страната, отговорна за спазването, могат да анулират правото на потребителя да работи с устройството.

30. Консумацията на енергия на продукта е 3,137 W в мрежов режим на готовност, ако всички кабелни мрежови портове са свързани и всички безжични мрежови портове са активирани;

31. С това устройство трябва да се използват екранирани кабели, за да се гарантира съответствие с границите на FCC за клас В.

32. Това цифрово устройство от клас В отговаря на канадския ICES-003.

33. Това оборудване е в съответствие с Част 68 от правилата на FCC (Федералната комисия по далекосъобщения) и изискванията, приети от АСТА (Административния съвет за терминални устройства).

На задната страна на това устройство има етикет, който съдържа, освен друга информация, и идентификатор във формат US: VFCFA00B66-1 При поискване, този номер трябва да бъде предоставен на телефонната компания. Това оборудване използва следните USOC жакове: RJ-11, RJ-45, USB жакове и захранващи жакове.

34. Изявление относно REN (RINGER EQUIVALENT NUMBERS / еквивалентен брой звънци)

Забележка: Еквивалентният брой звънци (REN: 0,2A), определен към всяко крайно устройство, показва максималния брой крайни устройства, които могат да бъдат свързани към телефонния интерфейс. Краят на един интерфейс може да се състои от всякаква комбинация устройства, отговаряща само на изискването, че сумата от еквивалентния брой звънци на всичките устройства не надвишава 5.

35. Изявление относно ограниченията за прикрепени устройства

Забележка: Това оборудване отговаря на изискванията за защита, експлоатация и безопасност на телекомуникационната мрежа, предписани в съответните документи относно Техническите изисквания за терминално оборудване. Това се потвърждава чрез маркиране на оборудването със сертификационен номер на Industry Canada. Департаментът не гарантира, че оборудването ще работи според изискванията на потребителя.

Преди да се инсталира това оборудване, потребителите трябва да се уверят, че е позволено то да бъде свързано към обектите на местната телекомуникационна компания. Също така, оборудването трябва да бъде инсталирано, като се използва приемлив начин на свързване. Потребителят трябва да е наясно, че съответствието с гореспоменатите условия може да не предотврати влошаване на услугата в някои ситуации.

Ремонтите на сертифицирано оборудване трябва да се координират от представител, посочен от доставчика.

Всички ремонти или промени, направени от потребителя на това оборудване, или неизправности в оборудването, могат да дадат основание на телекомуникационната компания да поиска от потребителя да изключи оборудването.

Заради собствената си защита, потребителите трябва да се уверят, че електрическите заземителни връзки на електрическата мрежа, телефонните линии и вътрешната метална водопроводна система, ако има такива, са свързани заедно.

Тази предпазна мярка може да бъде особено важна в селските райони.

Внимание: Потребителите не трябва да опитват сами да правят такива връзки, а трябва да се свържат със съответния орган за електроинспекция или електротехник, според случая.

36. Този продукт отговаря на приложимите технически спецификации на Industry Canada.  
 37. Моля, пазете това Ръководство за потребителя по правилен начин.

### III. Почистване и поддръжка:

#### Почистване на принтера:

- **Забележка:** Използвайте меки почистващи препарати.
  - Моля, почистете принтера в съответствие със следните стъпки:
1. Изключете главния превключвател на захранването и извадете захранващия кабел, USB кабела, телефонния кабел и мрежовия кабел.
  2. Използвайте мека кърпа, за да избършете външната страна на принтера и да премахнете праха.
  3. Повдигнете капака и внимателно избършете стъклената плоча с мека кърпа.
  4. Повдигнете платформата за сканиране, докато се заключи.
  5. Отворете изходния кош до горния десен ръб на вдлъбнатия участък.
  6. Извадете лазерната тонер касета по водачите.

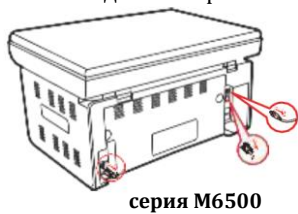

серия M6500



серия M6550/ M6600



серия M6500



серия M6550/ M6600

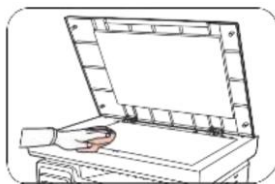

серия M6500

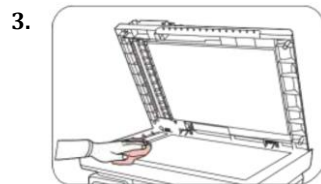

серия M6550/ M6600

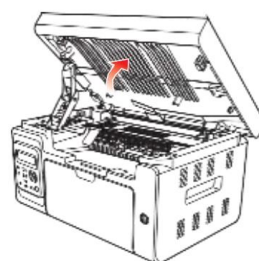

серия M6500

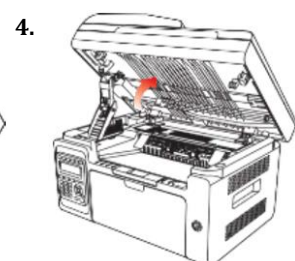

серия M6550/ M6600

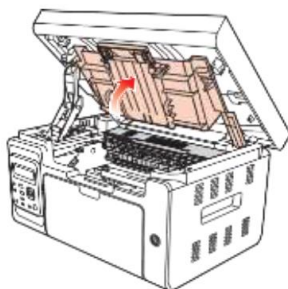

серия M6500

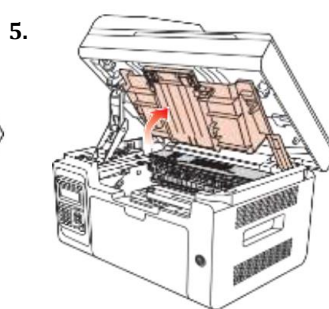

серия M6550/ M6600

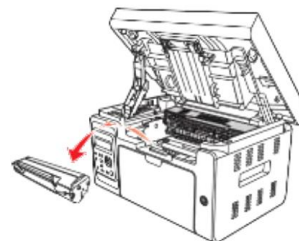

серия M6500

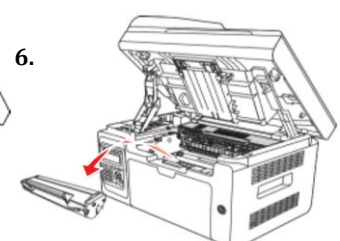

серия M6550/ M6600

**Предупреждения:** Някои части на принтера са все още горещи за кратко време след употреба. Когато отваряте предния или задния капак, за да почистите частите вътре в принтера, моля, не докосвайте частите в затъмнената зона, както е показано на следващата снимка, за да избегнете изгаряния.

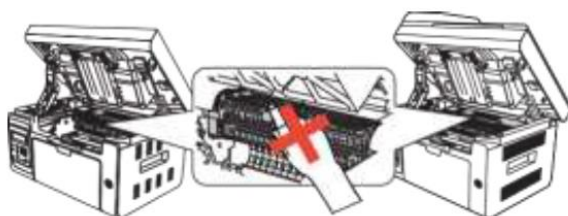

**Забележка:** Когато изваждате лазерната тонер касета, поставете касетата в защитна торбичка или я увийте с дебела хартия, за да избегнете повреда на фоточувствителния барабан от пряка светлина.

7. Внимателно избършете прахоустойчивото огледало на повърхността за лазерно сканиране с памучен тампон или суха мека кърпа без власинки с малко алкохол.

8. Почистете вътрешността на принтера, като използвате суха кърпа без власинки, за да избършете внимателно затъмнената зона, както е показано на снимката по-долу.

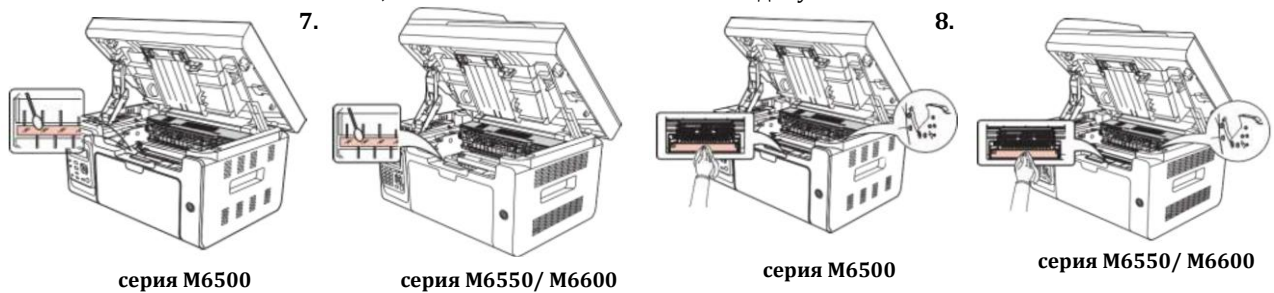

**Забележка:** За устройство с ADF трябва редовно да почиствате отпадъците. Моля, използвайте мека кърпа, за да избършете мястото, показано на фигурата.



**Забележка:** когато използвате лазерната тонер касета, моля, обърнете внимание на следното:

- Освен ако няма да се използва незабавно, не изваждайте лазерната тонер касета от опаковката.
- Не презареждайте лазерната тонер касета без разрешение. В противен случай получената повреда няма да бъде включена в гаранцията на принтера.
- Моля, съхранявайте лазерната тонер касета в хладна и суха среда.
- Тонерът в лазерната тонер касета е запалим. Моля, не поставяйте лазерната тонер касета близо до източник на запалване, за да избегнете пожар.
- Когато премахвате или разглобявате лазерната тонер касета, обърнете внимание на проблема с изтичането на тонер. В случай на изтичане на тонера, което води до контакт с кожата или пръскане в очите и устата Ви, моля, незабавно изплакнете с чиста вода и незабавно се консултирайте с лекар, ако не се чувствате добре.
- Когато съхранявате лазерната тонер касета, моля, дръжте я далеч от зони достъпни за деца.

#### **Срок на експлоатация на лазерната тонер касета:**

Животът на лазерната тонер касета зависи от количеството тонер, което изискват задачите за печат. Когато LCD екранът подкани, че тонерът е изчерпан, това показва, че животът на касетата изтича или е изтекъл. За да гарантирате качеството на печат, моля, своевременно сменете с нова лазерна касета.

#### **IV. Отстраняване на неизправности:**

Моля, прочетете внимателно този раздел. Това може да Ви помогне да разрешите често срещани проблеми, възникнали по време на процеса на печат. Ако проблемите продължават, моля, свържете се със след продажбения сервизен център на Pantum.

Преди да се заемете с често срещаните проблеми, първо проверете дали:

- Захранващият кабел е свързан правилно и принтерът е включен.
- Всички защитни части са свалени.
- Лазерната тонер касета е инсталирана правилно.
- Изходният кош е напълно затворен.
- Хартията е правилно поставена в тавата.
- Интерфейсният кабел между принтера и компютъра е свързан правилно.
- Правилният драйвер на принтера е избран и инсталиран правилно.
- Компютърният порт е правилно конфигуриран и е свързан с правилния порт на принтера.

#### **Почистване на заседнала хартия:**

**Забележка:** Отстранете заседналата хартия в съответствие със следните стъпки, затворете горния капак и подредете хартията в тавата, след което принтерът автоматично ще възобнови печата. Ако принтерът не може автоматично да започне да печата, моля, натиснете бутона на контролния панел.

Ако принтерът все още не започва да печата, моля, проверете дали цялата заседнала хартия в принтера е изчистена.

Ако не можете сами да премахнете заседналата хартия, моля, свържете се с местния оторизиран ремонтен център на Pantum или изпратете принтера до най-близкия оторизиран сервизен център на Pantum за ремонт. Моля, следвайте следните стъпки, за да изчистите заседналата хартия, ако LCD дисплея Ви подкани, че има заседнала хартия.

- 1) Повдигнете платформата за сканиране, докато се заключи.
- 2) Отворете изходния кош до горния десен ръб на вдлъбнатия участък.
- 3) Извадете лазерната тонер касета по водачите.
- 4) Внимателно издърпайте заседналата хартия по посока на изхода за хартия.
- 5) След като извадите заседналата хартия, поставете лазерната тонер касета в принтера по водачите, докато чуе „щракване“, което Ви уверява, че касетата е поставена правилно.
- 6) Сложете внимателно хартията в тавата и не извършвайте следващото разпечатване, докато индикаторът не възобнови състоянието на готовност за печат.
- 7) Ако не можете сами да премахнете заседналата хартия, моля, свържете се с местния оторизиран ремонтен център на Pantum или изпратете принтера до най-близкия оторизиран сервизен център на Pantum за ремонт.

## **V. Регулаторна информация:**

### **Правна бележка:**

#### **Търговска марка:**

Pantum и логотата на Pantum са регистрирани търговски марки на Zhuhai Pantum Electronics Co.,Ltd. Microsoft®, Windows®, Windows Server® и Windows Vista® са търговски марки, регистрирани от Microsoft Corporation в Съединените Американски Щати и други държави/региони.

Mopria®, логото Mopria® словесният знак Mopria Alliance™ и лого са регистрирани и/или нерегистрирани търговски марки и сервизни марки на Mopria Alliance, Inc. в Съединените Американски Щати и други държави. Изрично се забранява неразрешеното използване.

Собствеността върху имената на софтуера в това ръководство за потребителя принадлежи на съответните компании в съответствие с приложимото лицензионно споразумение и те се отнасят само за инструкциите.

Всички други продукти и търговски марки тук могат да бъдат регистрирани търговски марки, търговски марки или сервизни марки на съответните им собственици и те се отнасят само за инструкциите.

#### **Отказ от отговорност:**

За по-добро потребителско изживяване, Zhuhai Pantum Electronics Co., Ltd. си запазва правото да прави промени в Ръководството за потребителя. Информацията, съдържаща се тук, подлежи на промяна без предизвестие.

Потребителите носят отговорност за всякакви щети, произтичащи от неспазването на това Ръководство за потребителя. Междувременно, с изключение на изричната гаранция, посочена в ръководството за поддръжка на продукта или ангажимента за обслужване, Zhuhai Pantum Electronics Co., Ltd. не дава никаква изрична или подразбираща се гаранция към това Ръководство за потребителя (включително за съставянето му или думите в него).

Използването на този продукт за копиране, отпечатване, сканиране на определени документи или изображения или извършване на други операции може да бъде забранено от местните закони. Ако не сте сигурни относно законността на използването на този продукт за определени документи или изображения, трябва да се консултирате предварително с Вашия правен съветник.

Продуктът може да се използва безопасно само в нетропичните райони на височина не по-голяма от 2000 метра.

#### **Авторски права:**

Авторските права на настоящето Ръководство на потребителя принадлежат на Zhuhai Pantum Electronics Co.,Ltd.

Забранява се копирането, превода, модифицирането и предаването на настоящето Ръководство на потребителя чрез всякакви средства или под всякаква форма без предварителното писмено съгласие на Zhuhai Pantum Electronics Co.,Ltd.

Версия: V1.5

#### **Ограничение на отговорността:**



С цел по-добро потребителско изживяване, Zhuhai Pantum Electronics Co.,Ltd. си запазва правота да прави промени в Ръководството на потребителя. Съдържащата се тук информация подлежи на промяна без уведомяване.

Потребителите носят отговорност за всякакви щети, произтичащи от неспазването на това Ръководство за потребителя. Междувременно, с изключение на изричната гаранция, посочена в ръководството за поддръжка на продукта или ангажимента за обслужване, Zhuhai Pantum Electronics Co., Ltd. не дава никаква изрична или подразбираща се гаранция към това Ръководство за потребителя (включително за съставянето му или думите в него).

Използването на този продукт за копиране, отпечатване, сканиране на определени документи или изображения или извършване на други операции може да бъде забранено от местните закони. Ако не сте сигурни относно законността на използването на този продукт за определени документи или изображения, трябва да се консултирате предварително с Вашия правен съветник.

Продуктът може да се използва безопасно само в нетропичните райони на височина не по-голяма от 2000 метра.

#### Регенериране и рециклиране:

За да опази околната среда, нашата корпорация вече е създала система за регенериране и рециклиране на отпадъчните продукти. Моля, вижте официалния уебсайт на Pantum за възстановяване на продукта на [www.pantum.com](http://www.pantum.com).

#### Правна информация:



Този символ означава, че в края на жизнения му цикъл, продуктът не трябва да бъде изхвърлян като битов отпадък. Вместо това, трябва да изхвърлите използваната от вас техника на определените места за събиране на отпадъци от електрическо и електронно оборудване за рециклиране. Реф: Директива 2002/96/ЕО на ЕС относно отпадъците от електрическо и електронно оборудване (ОЕЕО). За повече информация, обърнете се към вашия дистрибутор / доставчик.



Този продукт е подходящ само за употреба на закрито.



Съответствие с директивите на Европейската общност (ЕО)

Този продукт отговаря на изискванията за защита на директивите на ЕО 2014/35/ЕС и 2014/30/ЕС относно сближаването и хармонизирането на законодателствата на държавите-членки относно електромагнитната съвместимост и безопасността на електрическото оборудване, предназначено за използване в определени граници на напрежението.

Производителят на този продукт е: Zhuhai Pantum Electronics Co., Ltd., № 3883, Джухай Авеню, Джухай, Гуандун, Китай 519060.

Декларация за съответствие с изискванията на директивите е налична при поискване от упълномощения представител.

Този продукт отговаря на ограниченията за клас В на EN 55032 и на изискванията за безопасност на EN 60950.



Този принтер напълно съответства на ROHS директива 2009/95/ЕО и на изискванията на ревизираната директива 2011/65/ЕС за управление на токсични и опасни вещества.



В продукта е вградена батерия с функцията за изпращане на факс. Когато батерията на продукта се отстранява, тя никога не трябва да се изхвърля с други битови отпадъци. За да защитите природните ресурси и да насърчите оползотворяването на материалите, моля, отделете батерията от другите видове отпадъци и я предайте в местното съоръжение за рециклиране на батерии.

#### Предупреждение:

1. Батерията на този продукт не може да се презарежда и никога не трябва да се разглобява, смачква, загарява или изгаря. Неправилните операции по подмяна могат да причинят пожар и изгаряния;
2. Батерията трябва да бъде поставена извън обсега на деца, за да се предотврати поглъщането ѝ.



За да защитите природните ресурси и да насърчите оползотворяването на материалите, моля, отделете батерията от другите видове отпадъци и я предайте в местното съоръжение за рециклиране на батерии.

Съдържание на SVHC (Вещества, поражащи сериозно безпокойство), посочено в регламента REACH: Вградената в оборудването батерия с функция за факс съдържа SVHC, включително: 1,2-диметоксетан; етилен гликол диметил етер (EGDME) с концентрация 0.707%.